

CHYTRÁ-AUTORADIA

Návod k obsluze



CHYTRA--AUTORADIA

Poučení

Instalace nebo servis tohoto produktu osobami bez školení a zkušeností s elektronickým zařízením a automobilovým příslušenstvím může být nebezpečná a může vás vystavit riziku úrazu elektrickým proudem, zranění nebo jiným nebezpečím.

Nedovolte, aby se tento výrobek dostal do kontaktu s kapalinami. Mohlo by dojít k úrazu elektrickým proudem. Také může dojít k poškození výrobku nebo přehřátí v důsledku kontaktu s kapalinami.

Pokud se do tohoto výrobku dostane kapalina nebo cizí předmět, zaparkujte vozidlo na bezpečném místě, okamžitě vypněte zapalování (ACC OFF) a obraťte se na svého prodejce nebo zákaznický servis.

Pokud si všimnete kouře, podivného zvuku nebo zápachu z tohoto produktu nebo jakýchkoli jiných neobvyklých znaků na obrazovce LCD, okamžitě vypněte napájení a obraťte se na svého prodejce nebo zákaznický servis. Používání tohoto produktu v tomto stavu může vést k trvalému poškození systému.

Výrobek nerozebírejte ani neupravujte, protože uvnitř jsou součásti pod vysokým napětím, které mohou způsobit úraz elektrickým proudem. Nezapomeňte se poradit s vaším prodejcem nebo zákaznickým servisem ohledně vnitřní kontroly, seřízení nebo opravy. Štěrby a otvory na těle zařízení slouží k ventilaci, aby byl zajištěn spolehlivý provoz produktu a aby byl chráněn před přehřátím. Aby se zabránilo nebezpečí požáru, otvory by nikdy neměly být blokovány nebo zakryty předměty (jako jsou papíry, rohože, hadry). Hlavní jednotka je použitelná pro vozidla s 12V napájecím systémem (záporné uzemnění).

Neinstalujte jej přímo na vozidla s 24V, abyste předešli selhání produktu.

Před instalací vypněte auto a odpojte ACC od B +, abyste předešli zkratu. Prosím o izolaci napájecího kabelu pro zamezení selhání spouštění způsobeného zkratem.

Po vypnutí motoru nepoužívejte autorádio delší dobu, jinak se vybije baterie. Nikdy nenastavujte hlasitost tohoto produktu tak vysoko, abyste neslyšeli vnější provoz a vozidla záchranné služby.

Mějte tuto příručku po ruce jako referenci pro provozní postupy a bezpečnostní informace.

CHYTRÁ-AUTORADIA

Obsah

POPIS ZAŘÍZENÍ	1
POPIS ZAPOJENÍ	2
PŘÍSLUŠENSTVÍ	3
SCHÉMA KONEKTORŮ	3
SCHÉMA ZAPOJENÍ	4
NASTAVENÍ ROZLIŠENÍ	5
AUX	6
O KABELU AUX	7
AKTIVACE AUX	8
TYP PARKOVACÍ KAMERY	9
BLUETOOTH	10
LEVOSTRANNÉ/PRAVOSTRANNÉ ŘÍZENÍ	11
ZÁKLADNÍ NASTAVENÍ	11
JAZYK	11
HLASITOST	12
DISPLEJ	12
BLUETOOTH	13
ZLINK APLIKACE	14
ČASTO KLADENÉ DOTAZY	15

CHYTRÁ-AUTORADIA

Popis zařízení



1.Domů

2. Aktuálně spuštěné aplikace

3. Zpět

4. Vstup pro SIM kartu

5. Otvor pro reset

6. Otvor mikrofonu

CHYTRA-|||I-AUTORADIA

Popis zapojení

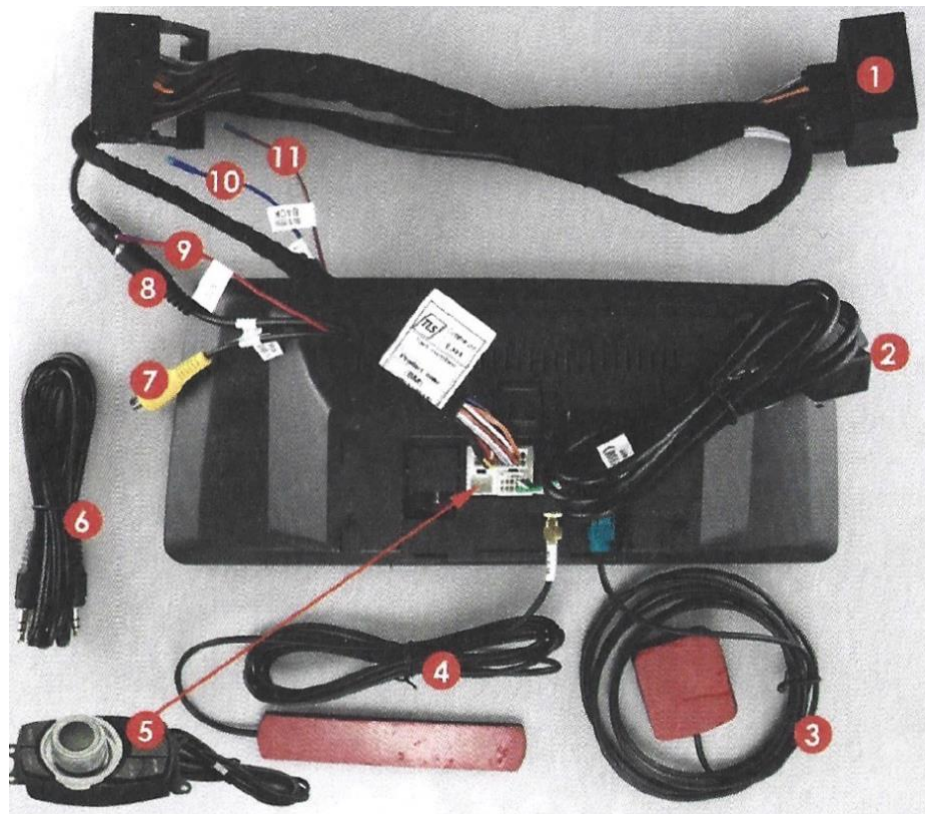

1. Napájecí kabel
2. USB kabel
3. GPS anténa
4. 4G/WIFI Antény
5. iDrive (není součástí balení)
6. AUX prodlužující kabel
7. Vstup pro parkovací kameru (CVBS/AHD)
8. AUX kabel
9. Rezervovaná ACC linka (ACC-IN)
10. Signál zpátečky (CCD+12V)
11. Detekce zpátečky (BACK)

CHYTRA-I||I-AUTORADIA

Příslušenství

Napájecí kabel



4G anténa



USB kabel



AUX kabel



GPS modul



Schéma konektorů

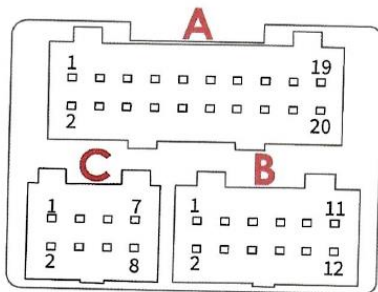

A	1	V-BAT	11	GND	B	1	MB+	7	HUB_DM1
	2	BACK_IN	12	BACK_CAM_PWR		2	+12_OUT	8	HUB_DP1
	3	GND	13	IN_FL+		3	GND	9	GND
	4	ACC_IN	14	IN_FL-		4	IR_OUT	10	HUB_DM2
	5	RCA_FL	15	OUT_FL+		5	NC	11	HUB_DP2
	6	RCA_FR	16	OUT_FL-		6	NC	12	USB_5V
C	7	BACK_CVBS_IN	17	CAN1+	1	MB+	5	GND	
	8	GND	18	CAN1-	2	+12OUT	6	END1	
	9	MIC_IN+	19	CAN2+	3	GND	7	NC	
	10	MIC_IN-	20	CAN2-	4	KEY-A	8	NC	

CHYTRÁ ILLI-AUTORADIA

Schéma zapojení

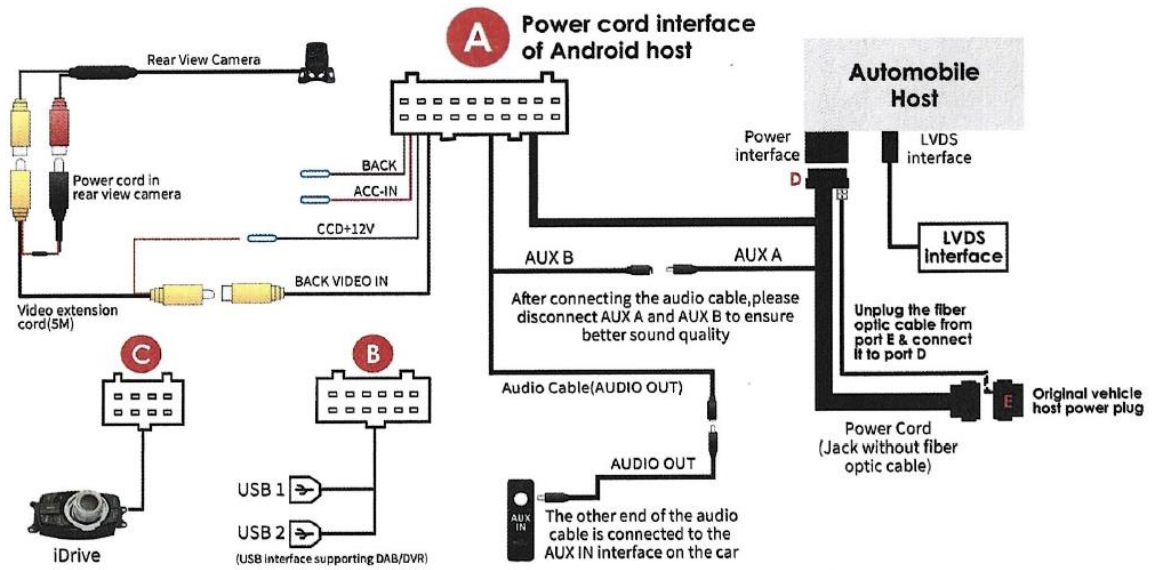

Nastavení rozlišení

Po instalaci multimediální navigace, abyste zajistili normální používání, postupujte podle níže uvedených kroků pro nastavení základních nastavení multimediální navigace.

1. Musíte vybrat správné rozlišení obrazovky auta, aby se původní menu vozidla mohlo zobrazovat ve správném formátu.

Postupujte prosím podle Nastavení-Individuace-Rozlišení obrazovky auta (Settings-Individuation-Car screen resolution.)

Doporučujeme kliknout na tlačítko 'Automaticky', jak ukazuje obrázek níže. Naskenuje všechna rozlišení a zobrazí původní informační obrázek za vás, a poté vybere správné rozlišení obrazovky auta.

Pokud znáte správné rozlišení obrazovky auta, můžete si rozlišení navolit manuálně. Pokud je váš vůz bez systému a originálního displeje, postupujte prosím podle Nastavení-Individuace-Žádný originální displej auta.

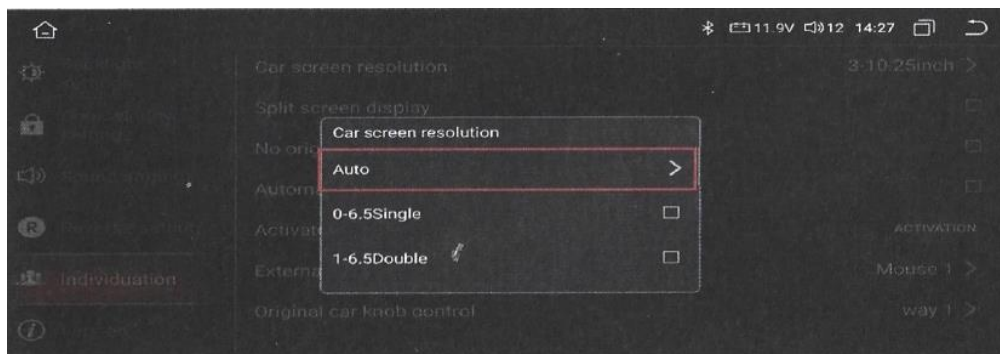

CHYTRÁ-AUTORADIA

AUX

Po nastavení správného původního rozlišení obrazovky je třeba nastavit zvukový kanál na režim AUX, abyste slyšeli zvuk z našeho přehrávače.

Způsob 1: zadejte „original car info“ a nastavte audio kanál na režim AUX, Cesta Original car info===Multimédia===Externí zařízení===AUX.

Způsob 2: můžete dlouze stisknout číselnou klávesu „8“ na autě (pokud má číselná klávesa vašeho vozu pouze 6 kláves, dlouze stisknete „6“), když hostitel navigace vydá zvuk „pípnutí“, signalizuje že jste úspěšně nastavili režim rychlého přepínání AUX.

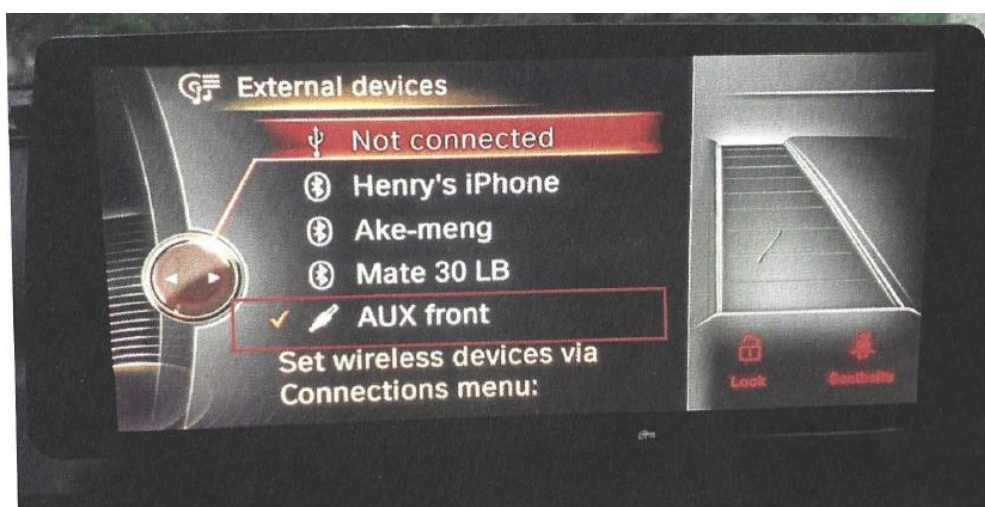

CHYTRÁ-AUTORADIA

O kabelu AUX

Standartně spojte dva AUX konektory, tak jako je znázorněno na obrázku.

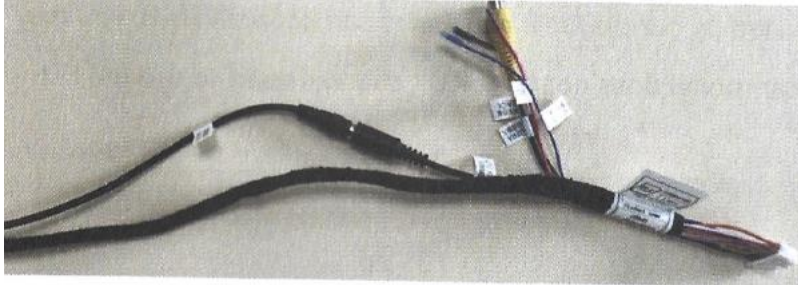

V ojedinělých případech, ikdyž nastavíte správně všechna nastavení nemusí jít stále slyšet žádný zvuk. V tomto případě musíte připojit AUX kabel k AUX portu ve vašem vozidle pomocí prodlužovacího kabelu AUX, tak jako na spodním obrázku.



Aktivace AUX

Pokud vaše vozidlo není vybaveno AUX vstupem, je nutné navštívit autoservis, a nechat si AUX vstup dodělat. Jako alternativu lze použít i FM transmitter.

Je nutné v nastavení autorádia aktivovat AUX vstup, postupujte podle obrázku.

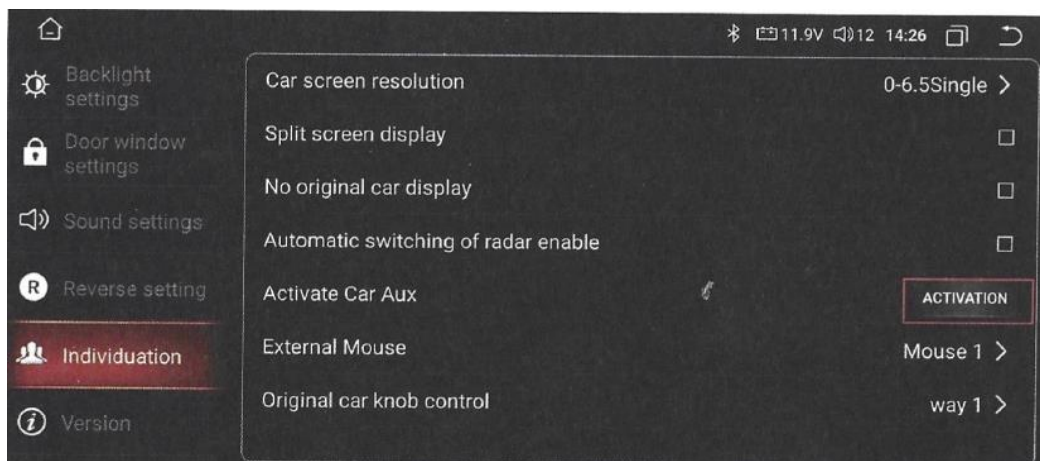

Typ parkovací kamery

Musíte správně nastavit typ parkovací kamery. Pokud neinstalujete žádnou kameru, vyberte "Vypnout couvání".

Pokud používáte původní kameru pro couvání ve svém voze, vyberte "Originální couvací kamera".

Pokud instalujete novou parkovací kameru s CINCH konektorem, vyberte "Přidat couvací kameru".

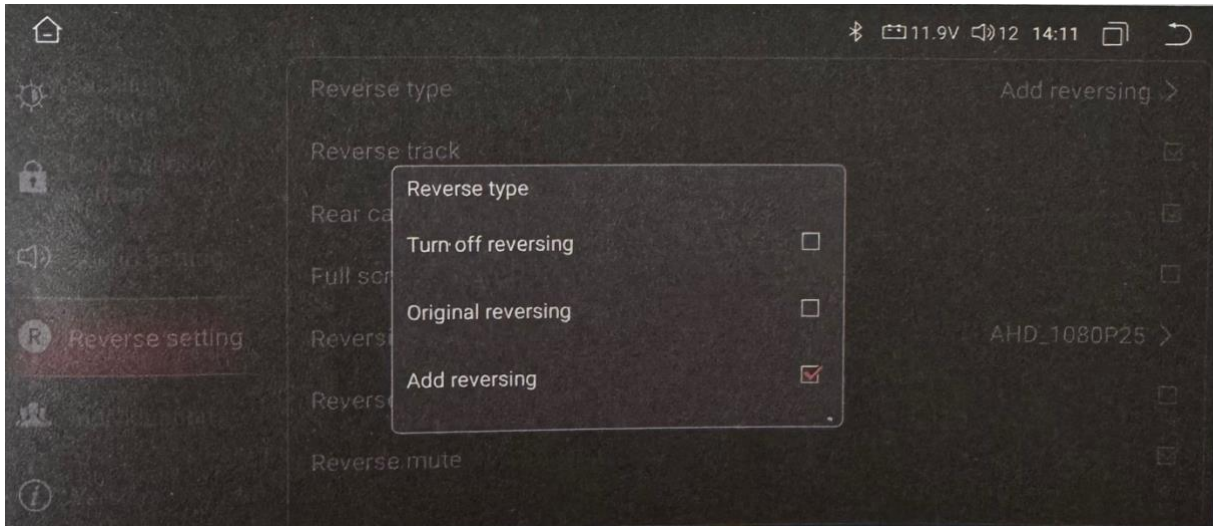

Důležité poznámky k instalaci

Vyberte prosím správný typ parkovací kamery. Pokud používáte kameru CVBS (originál), vyberte možnost Výchozí, pokud používáte kameru AHD720P (aftermarket), vyberte možnost 'AHD_720P25'. Pokud používáte kameru AHD1080P (aftermarket), vyberte prosím „AHD_1080P25“

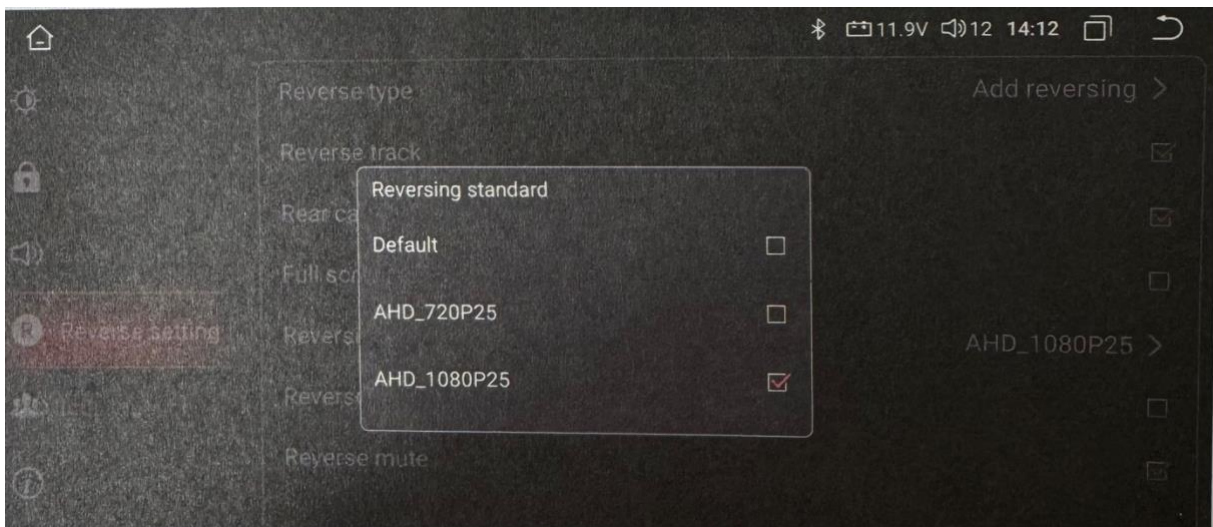

Bluetooth

Pokud má vaše auto originální Bluetooth, zrušte si prosím Bluetooth připojení z vašeho mobilního telefonu na původní Bluetooth ve vozidle, a připojte se na Bluetooth od nového autorádia.

Vzhledem k tomu, že se zachovává původní přehrávač médií, zůstává proto také zachováno ovládání tlačítka na volantu.

Pro lepší poslech je možné si v sekci „Volume“ upravit parametry zvuku dle vašich požadavků.

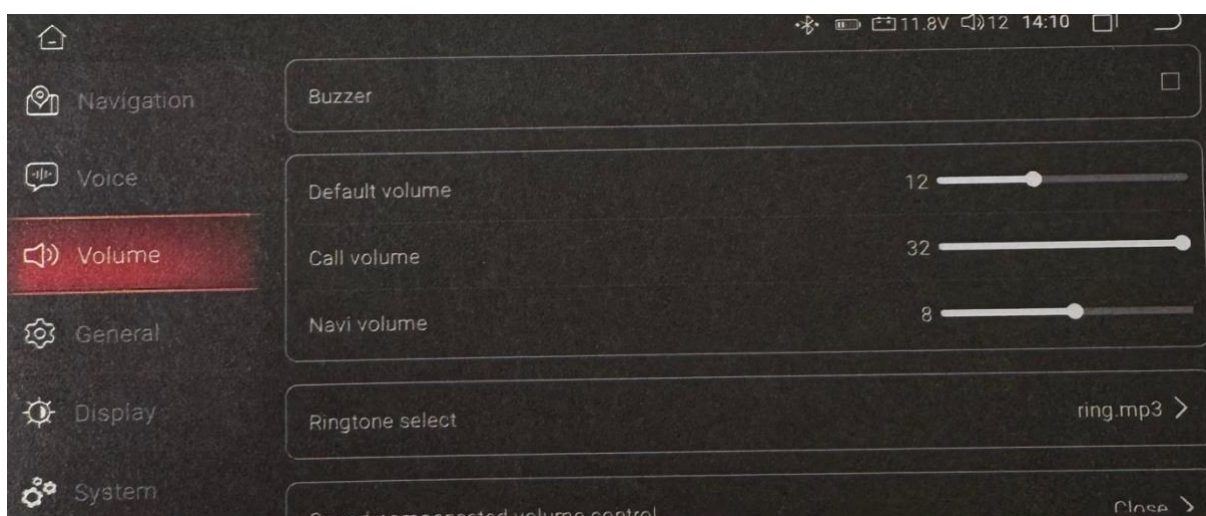

CHYTRÁ-AUTORADIA

Levostranné/pravostranné řízení

Je nutné ověřit, zda máte nastavenou správnou stranu pozice řidiče. Následujte kroky na obrázku.

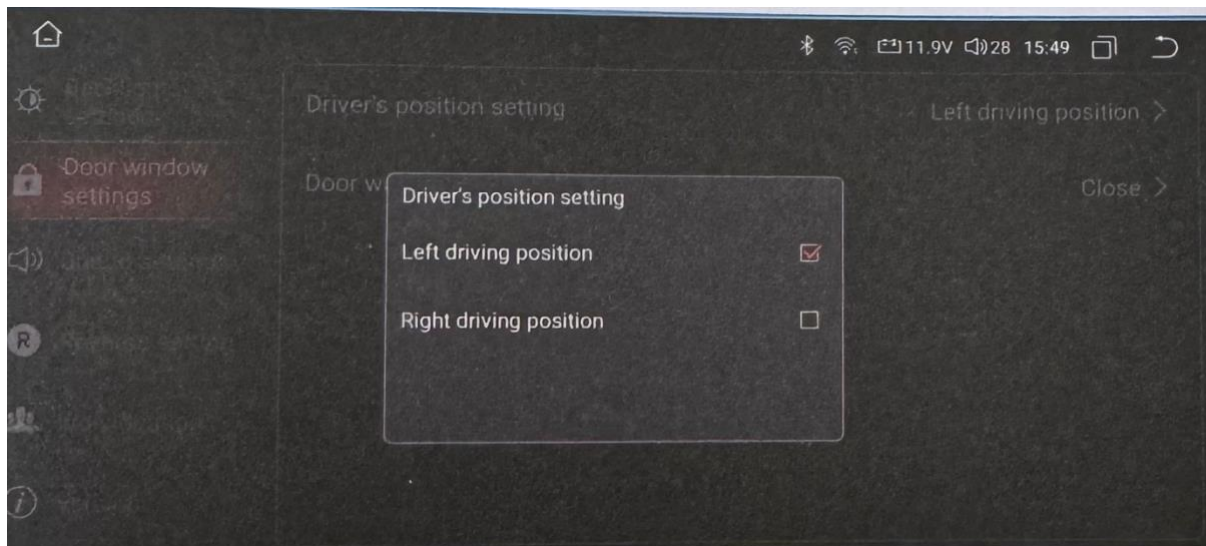

Základní nastavení

V autorádiu jsou dvě nastavení.

Nastavení na domovské stránce slouží k nastavení původních informací.

Nastavení vozu slouží k nastavení systému Android.

Jazyk

Po nastavení auta-Systém-Výběr jazyka-Přidat jazyk, pak můžete přidat svůj jazyk a poté přetáhněte požadovaný jazyk na první řádek.

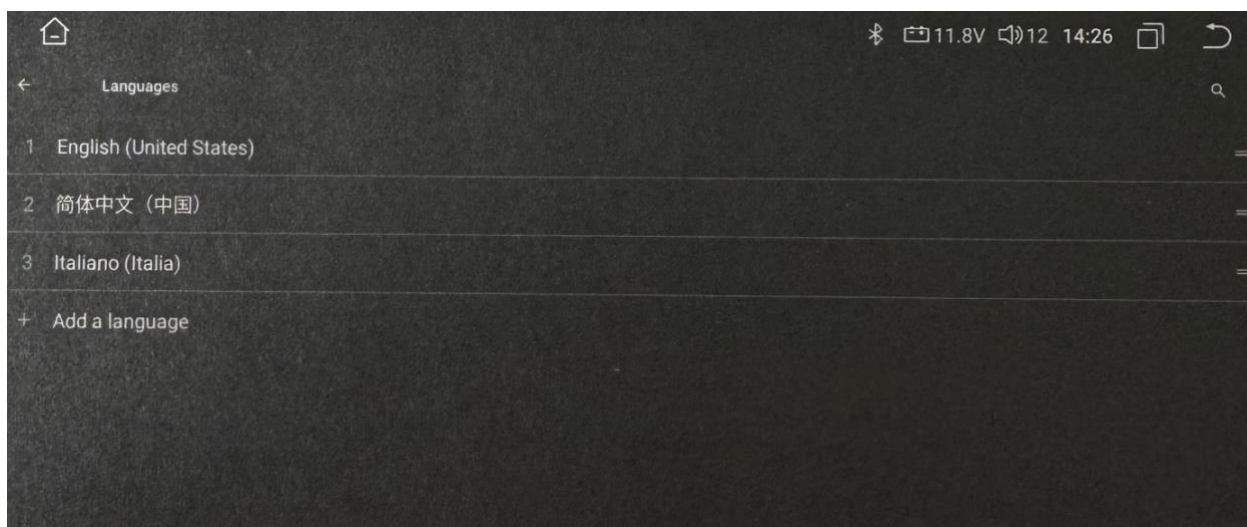

Hlasitost

Výchozí úroveň hlasitosti můžete nastavit při každém spuštění přehrávače.

Můžete nastavit hlasitost volání.

Můžete nastavit hlasitost hlasového průvodce navigace.

Zvuk si můžete nastavit dle vašich požadavků.

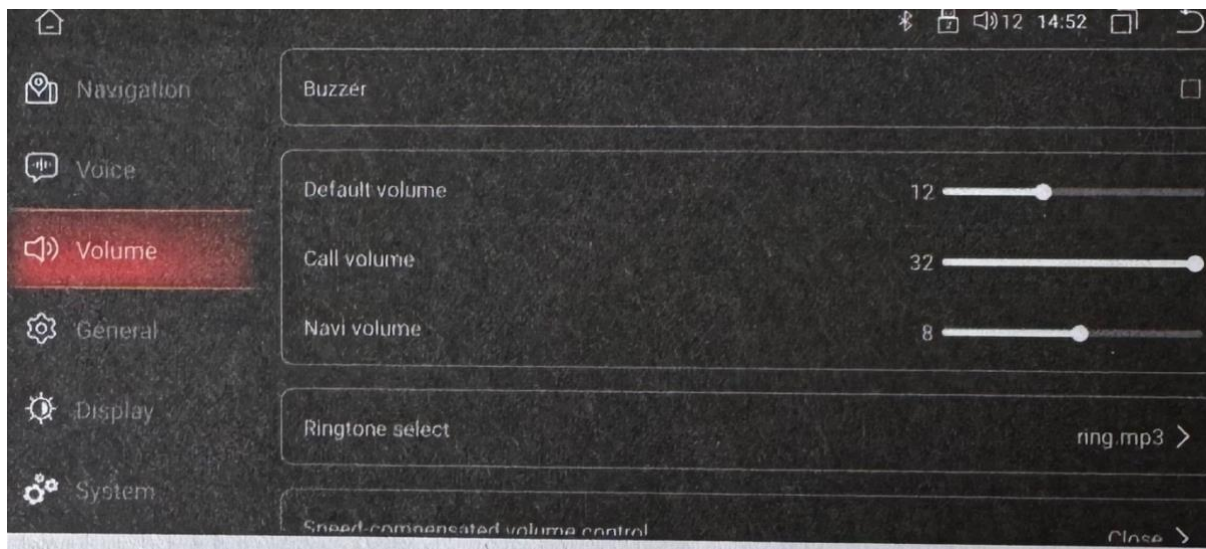

Displej

V zařízení jsou zabudovány 4 spouštěče (launchery).

Po výběru nastavení auta-Displej-Spouštěč si můžete vybrat, vzhled spouštěče. Můžete nastavit velikost písma.

Logo bootování si můžete nastavit sami.

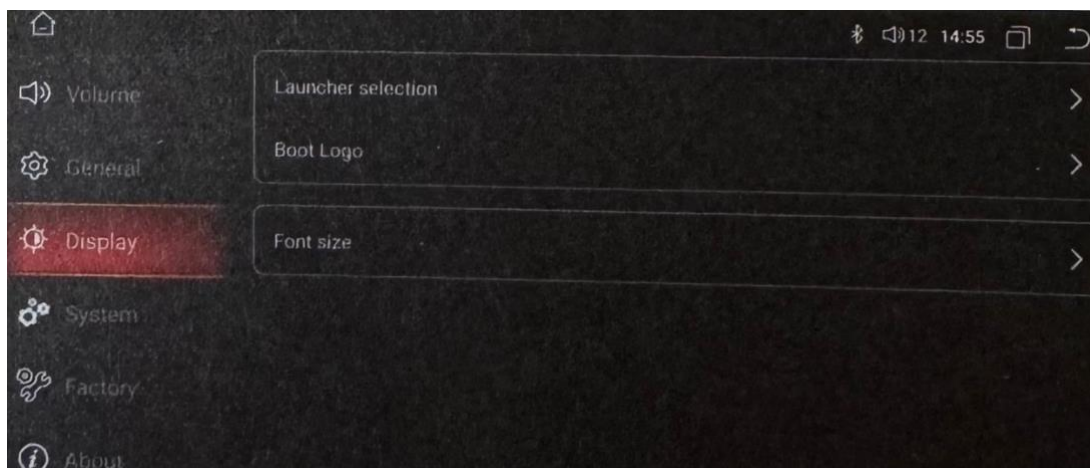

CHYTRÁ-AUTORADIA

Bluetooth

Klepnutím na Bluetooth vstoupíte do rozhraní Bluetooth. Bluetooth můžete připojit prostřednictvím autorádia, nebo prostřednictvím menu ve vašem mobilním telefonu. Výchozí kód je 0000. Na této stránce můžete vyhledat svůj mobilní telefon Bluetooth, připojit svůj mobilní telefon, odpojit mobilní telefon nebo odstranit připojení.

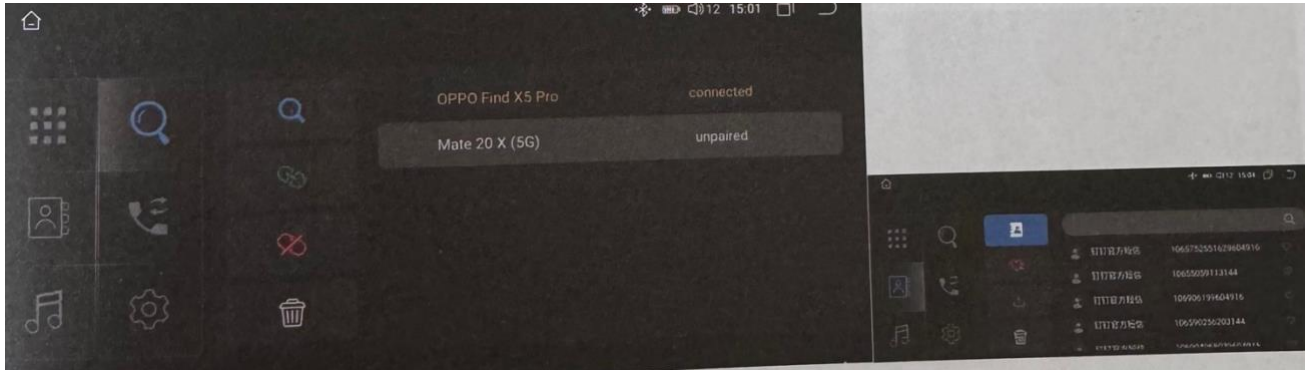

Doporučujeme, abyste souhlasili s požadavkem sdílení telefonního seznamu na vašem mobilním telefonu. V rozhraní telefonního seznamu klikněte na tlačítko stahování a stáhněte si svůj telefonní seznam, poté můžete vyhledávat kontakty, přidávat kontakty do oblíbených, a když vám ostatní volají, můžete kontakty pro volání zobrazit v našem přehrávači.

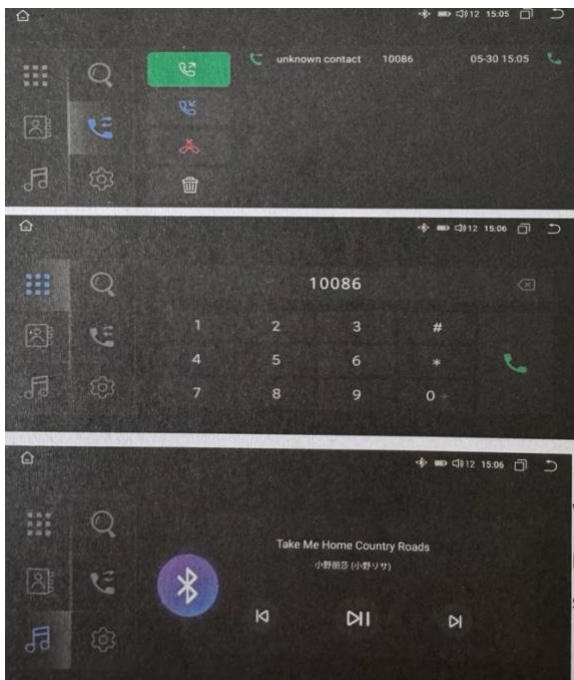

Historii volání můžete zkontrolovat na rozhraní záznamu volání, Po připojení Bluetooth můžete telefonovat v dialogovém rozhraní, Když je Bluetooth připojen k vašemu mobilnímu telefonu, můžete přehrávat hudbu na vašem mobilním telefonu a přenášet ji do reproduktoru automobilu.

CHYTRÁ AUTORÁDIA

ZLINK aplikace

ZLINK aplikace slouží k zrcadlení obrazovky, pomocí této aplikace spustíte CarPlay nebo AndroidAuto funkci. Pro funkci CarPlay nebo AndroidAuto je nutné telefon nejdříve připojit pomocí Bluetooth k autorádiu, a poté spustit aplikaci ZLINK.

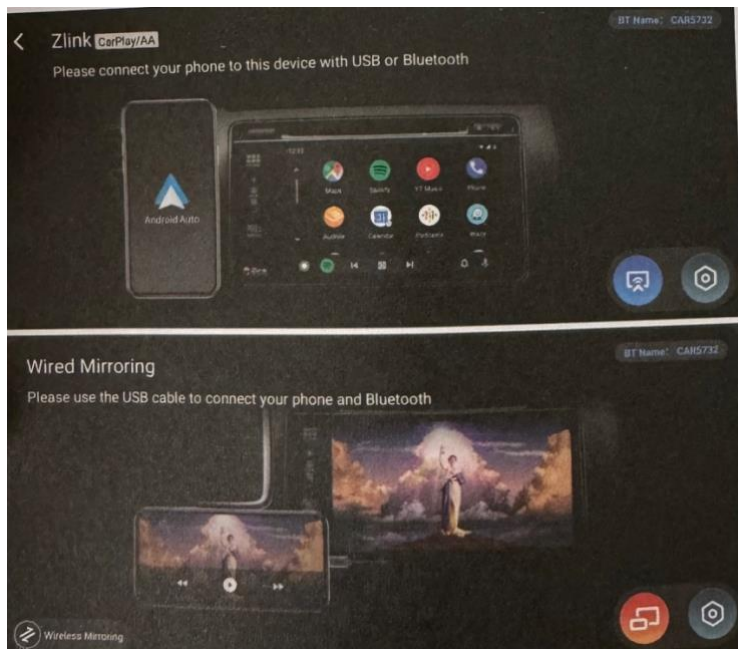

Kroky bezdrátového připojení pro Carplay:

- 1 Připojte Bluetooth,
- 2 Otevřete aplikaci Zlink v autorádiu.
- 3 Když iPhone zobrazí výzvu „povolit Carplay v zamčeném stavu“, klikněte na „povolit“.
- 4 Klepněte na rozhraní bezdrátového nastavení v mobilním telefonu a vyberte název sítě navigačního přehrávače, ke kterému se chcete připojit.

Kroky bezdrátového/kabelového připojení pro Android Auto:

- 1 Ujistěte se, že váš mobilní telefon Android podporuje funkci Android Auto.
- 2 Připojte Bluetooth,
- 3 Spusťte Zlink aplikaci v autorádiu.

Často kladené dotazy

1 Kód továrního nastavení systému Android: 8888

2 Rozlišení 10,33" obrazovky je 1600*720. Pokud si chcete nastavit vlastní logo při spuštění, zkopírujte obrázek ve formátu PNG nebo BMP, 1600*720 na USB flashdisk, připojte disk k autorádiu, klikněte na Nastavení== = Zobrazit== = Logo spuštění, zde můžete nahrát obrázek, který preferujete, a udělat z něj bootovací obrázek.

3 Instalace GPS antény: lze ji namontovat uvnitř nebo vně vozu, na místa jako je palubní deska nebo střecha. Musí být instalován v otevřené poloze, protože satelitní signály mohou být oslabeny různými překážkami (slabý signál pod palubní deskou), izolační páskou. Ujistěte se, že je modul umístěn na rovném povrchu. GPS kabel musí zůstat bez jakéhokoliv zásahu, neprodlužujte kabel GPS, může dojít ke zkratu.

GPS navigace

1 Online mapa: Mapová aplikace Google je předinstalovaná, po připojení k internetu ji můžete používat. Můžete také vstoupit do obchodu Google Play a stáhnout a nainstalovat další navigační aplikace, jako je Waze, sygic atd.

2 Offline mapa: naše stereo je dodáváno s offline mapovými daty Severní Ameriky a Evropy, můžete je použít po instalaci. Nebo se nacházíte v oblasti, která podporuje stahování dat offline mapy Google, můžete oblast uložit mapovat data do sterea v Google Map a používat je offline. Nebo si můžete stáhnout další offline mapové aplikace z obchodu Google Play, jako je Here WeGo.

3) Navigace v Apple Carplay nebo Android Auto.